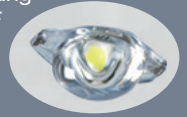
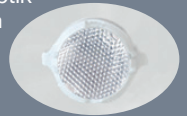

**IAR**

LED-System-Sicherheitsleuchte

BNT
NotstromTechnikFlächenausleuchtung
LEDFRettungswegausleuchtung
asymmetrisch
LEDRTiefstrahloptik
für große Höhen
LEDT

LED-System-Sicherheitsleuchte mit annähernd deckenbündigem Leuchtenkörper aus Aluminium-Druckguss, pulverbeschichtet in weiß oder schwarz, in runder Ausführung zum Deckeneinbau, 3 Watt. Vormontierte lichtoptimierte symmetrische Flächenoptik und austauschbare asymmetrische Rettungswegoptik oder Ausführung mit Tiefstrahloptik für große Höhen bis 22m.

Ausführung entsprechend DIN EN 60598-1, DIN EN 60598-2-22 und DIN EN 1838.

Leuchten für Zentralanlagen

| Typ | Maße (ØxH) | Leistung | Spannung |
|---------------------|------------|------------|------------|
| IAR-230-E-LED3W-ws | 90 x 36 mm | LED 3 Watt | 230V AC/DC |
| IAR-230-E-LED3W-sw | 90 x 36 mm | LED 3 Watt | 230V AC/DC |
| IAR-230-E-LEDT3W-ws | 90 x 36 mm | LED 3 Watt | 230V AC/DC |
| IAR-230-E-LEDT3W-sw | 90 x 36 mm | LED 3 Watt | 230V AC/DC |

Deckeneinbaumontage -E

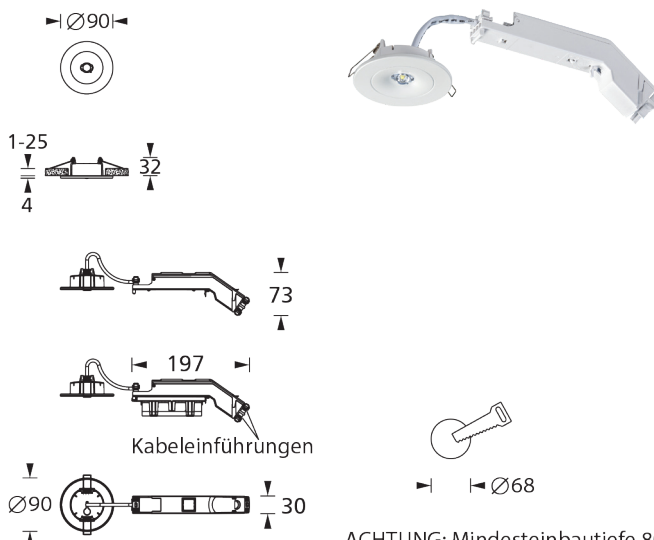

Technische Daten

Gehäuse aus Aluminium-Druckguss
Container aus Polycarbonat
Farbe weiß oder schwarz

230V 50-60 Hz Eingangsspannung,
110V, 60V/48V, 24V optionale Spannung

Batteriestromaufnahme: 15mA

geeignet für Dauerbetrieb

Notbetriebszeit anlagenspezifisch

Temperaturbereich -10°C bis +40°C

Schutzart Leuchte IP 40

Schutzart Container IP 20

Schutzklasse II

Zubehör / Optionen

| | |
|---------|-----------------------|
| E | Deckeneinbau |
| ... -ws | Ausführung in weiß |
| ... -sw | Ausführung in schwarz |

Überwachung optional

| | |
|----|----------------------|
| LC | Überwachungsbaustein |
|----|----------------------|



LEDF - Flächenausleuchtung - Zentralversorgung

Systemleuchten für Zentralversorgung

| | |
|--------------|-----------|
| Leuchtmittel | 3W LED |
| Lichtstrom | 280lm |

Lichtverteilungskurven und Leuchtenabstandstabellen (E = 1,25 lx)

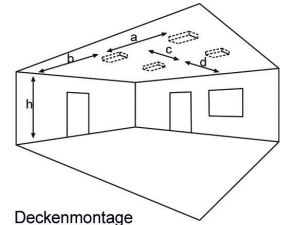

Deckenmontage

Abstandstabelle ebene Fluchtwege / Tabellenangaben in Meter

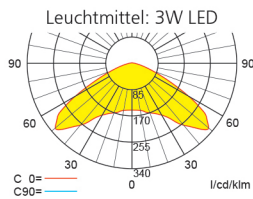

Lampenlichtstrom Not (DC)/Netz: 280lm / 280lm

| | | | | | | | | | | | | | | | | | | | |
|---|-------|-------|-------|-------|-------|-------|-------|-------|-------|-------|------|------|------|------|------|-------|-------|-------|-------|
| h | 2,50 | 3,00 | 3,50 | 4,00 | 4,50 | 5,00 | 5,50 | 6,00 | 6,50 | 7,00 | 7,50 | 8,00 | 8,50 | 9,00 | 9,50 | 10,00 | 10,50 | 11,00 | 11,50 |
| a | 10,50 | 11,90 | 13,20 | 14,10 | 14,60 | 14,90 | 14,80 | 14,60 | 14,20 | 12,00 | 9,90 | 7,80 | - | - | - | - | - | - | - |
| b | 4,70 | 5,10 | 5,20 | 5,20 | 5,00 | 4,50 | 3,30 | 2,00 | 0,90 | 0,80 | 0,80 | 0,80 | - | - | - | - | - | - | - |
| c | 10,50 | 11,90 | 13,20 | 14,10 | 14,60 | 14,90 | 14,80 | 14,60 | 14,20 | 12,00 | 9,90 | 7,80 | - | - | - | - | - | - | - |
| d | 4,70 | 5,10 | 5,20 | 5,20 | 5,00 | 4,50 | 3,30 | 2,00 | 0,90 | 0,80 | 0,80 | 0,80 | - | - | - | - | - | - | - |

LEDR - Rettungswegausleuchtung - Zentralversorgung

Systemleuchten für Zentralversorgung

| | |
|--------------|-----------|
| Leuchtmittel | 3W LED |
| Lichtstrom | 280lm |

Lichtverteilungskurven und Leuchtenabstandstabellen (E = 1,25 lx)

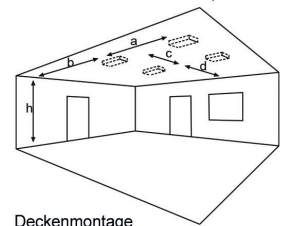

Deckenmontage

Abstandstabelle ebene Fluchtwege / Tabellenangaben in Meter

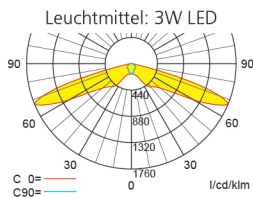

Lampenlichtstrom Not (DC)/Netz: 280lm / 280lm

| | | | | | | | | | | | | | | | | | | | |
|---|-------|-------|-------|-------|-------|-------|-------|-------|-------|-------|-------|-------|-------|------|------|-------|-------|-------|-------|
| h | 2,50 | 3,00 | 3,50 | 4,00 | 4,50 | 5,00 | 5,50 | 6,00 | 6,50 | 7,00 | 7,50 | 8,00 | 8,50 | 9,00 | 9,50 | 10,00 | 10,50 | 11,00 | 11,50 |
| a | 18,20 | 20,40 | 22,50 | 24,30 | 25,90 | 27,40 | 28,90 | 27,60 | 27,50 | 21,00 | 16,00 | 14,00 | 10,00 | 8,00 | - | - | - | - | - |
| b | 8,00 | 8,90 | 9,60 | 10,10 | 10,50 | 10,30 | 9,10 | 6,20 | 6,20 | 6,00 | 6,00 | 6,00 | 4,00 | - | - | - | - | - | - |
| c | - | - | - | - | - | - | - | - | - | - | - | - | - | - | - | - | - | - | - |
| d | - | - | - | - | - | - | - | - | - | - | - | - | - | - | - | - | - | - | - |

LEDT - Tiefstrahloptik - Zentralversorgung

Systemleuchten für Zentralversorgung

| | |
|--------------|-----------|
| Leuchtmittel | 3W LED |
| Lichtstrom | 280lm |

Lichtverteilungskurven und Leuchtenabstandstabellen (E = 1,25 lx)

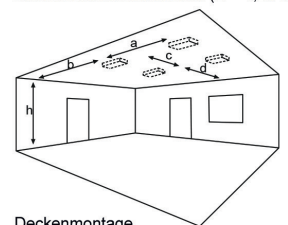

Deckenmontage

Abstandstabelle ebene Fluchtwege / Tabellenangaben in Meter

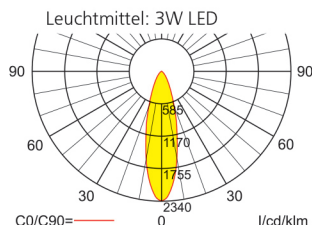

Lampenlichtstrom Not (DC)/Netz: 280lm / 280lm

| | | | | | | | | | | | | | | | | |
|---|------|-------|-------|-------|-------|-------|-------|-------|-------|-------|-------|-------|-------|-------|-------|-------|
| h | 7,00 | 8,00 | 9,00 | 10,00 | 11,00 | 12,00 | 13,00 | 14,00 | 15,00 | 16,00 | 17,00 | 18,00 | 19,00 | 20,00 | 21,00 | 22,00 |
| a | 9,70 | 10,20 | 10,60 | 11,00 | 11,30 | 11,50 | 11,70 | 11,70 | 11,80 | 11,80 | 11,80 | 11,70 | 11,60 | 11,40 | 11,20 | 10,90 |
| b | 3,90 | 4,00 | 4,10 | 4,10 | 4,20 | 4,20 | 4,10 | 4,00 | 3,90 | 3,80 | 3,60 | 3,30 | 3,00 | 2,60 | 2,00 | 0,60 |
| c | 9,70 | 10,20 | 10,60 | 11,00 | 11,30 | 11,50 | 11,70 | 11,70 | 11,80 | 11,80 | 11,80 | 11,70 | 11,60 | 11,40 | 11,20 | 10,90 |
| d | 3,90 | 4,00 | 4,10 | 4,10 | 4,20 | 4,20 | 4,10 | 4,00 | 3,90 | 3,80 | 3,60 | 3,30 | 3,00 | 2,60 | 2,00 | 0,60 |