



IAR

LED-Einzelbatterie-Sicherheitsleuchte



Flächenausleuchtung
LEDF

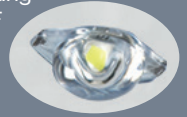

Rettungswegausleuchtung
asymmetrisch
LEDR



Tiefstrahloptik
für große Höhen
LEDT

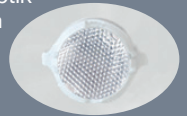

LED-Einzelbatterie-Sicherheitsleuchte mit annähernd deckenbündigem Leuchtenkörper aus Aluminium-Druckguss, pulverbeschichtet in weiß oder schwarz, in runder Ausführung zum Deckeneinbau, 3 Watt. Vormontierte lichtoptimierte symmetrische Flächenoptik und austauschbare asymmetrische Rettungswegoptik oder Ausführung mit Tiefstrahloptik für große Höhen bis 22m.

Ausführung entsprechend DIN EN 60598-1, DIN EN 60598-2-22 und DIN EN 1838.

Einzelbatterieleuchten

Typ	Maße (ØxH)	Leistung	Spannung
IAR-1(3/8)-E-LED3W-ws	90 x 36 mm	LED 3 Watt	230V AC
IAR-1(3/8)-E-LED3W-sw	90 x 36 mm	LED 3 Watt	230V AC
IAR-1(3/8)-E-LEDT3W-ws	90 x 36 mm	LED 3 Watt	230V AC
IAR-1(3/8)-E-LEDT3W-sw	90 x 36 mm	LED 3 Watt	230V AC

Deckeneinbaumontage -E

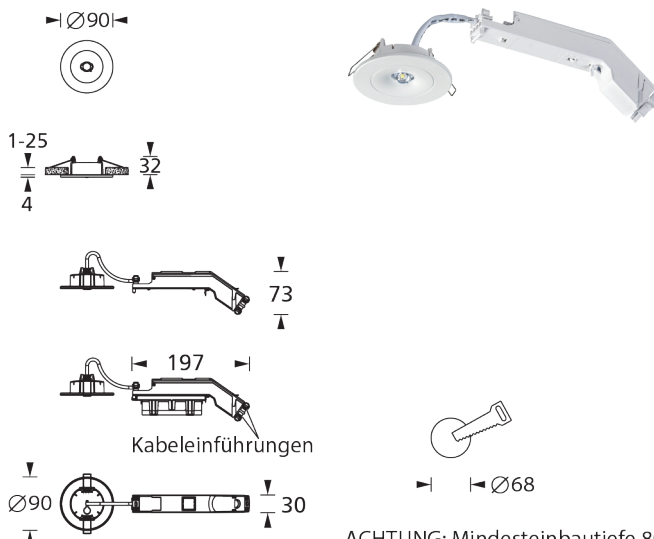

ACHTUNG: Mindesteinbautiefe 80mm



Technische Daten

Gehäuse aus Aluminium-Druckguss
Container aus Polycarbonat

Farbe weiß oder schwarz

230V 50-60 Hz Eingangsspannung

geeignet für Dauerbetrieb

Notbetriebszeit 1, 3 oder 8 Stunden

Temperaturbereiche:

0°C bis +35°C BS

-5°C bis +30°C DS

Schutzart Leuchte IP 40

Schutzart Container IP 20

Schutzklasse II

Zubehör / Optionen

E	Deckeneinbau
... -ws	Ausführung in weiß
... -sw	Ausführung in schwarz
IAR-1(3/8)-...	Nennbetriebszeit 1h (3h/8h)

Überwachung optional

SC	Selbstüberwachung
BC	Selbstüberwachung mit Buskoppelbaustein
WL	Wireless Control



LEDF - Flächenausleuchtung - Einzelbatterie

Einzelbatterieleuchten

Leuchtmittel	3 W LED
Lichtstrom	120lm (Netz)
Nennbetriebsdauer 1h/3h	280lm (Not)
Nennbetriebsdauer 8h	120lm (Not)

Lichtverteilungskurven und Leuchtenabstandstabellen (E = 1,25 lx)

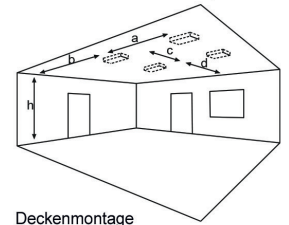

Deckenmontage

Abstandstabelle ebene Fluchtwege / Tabellenangaben in Meter

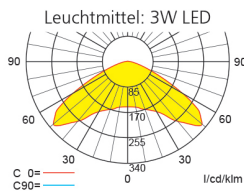

Lampenlichtstrom Not/Netz: 280lm/120lm – Nennbetriebsdauer: 1h/3h

h	2,50	3,00	3,50	4,00	4,50	5,00	5,50	6,00	6,50	7,00	7,50	8,00	8,50	9,00	9,50	10,00	10,50	11,00	11,50
a	10,50	11,90	13,20	14,10	14,60	14,90	14,80	14,60	14,20	12,00	9,90	7,80	-	-	-	-	-	-	-
b	4,70	5,10	5,20	5,20	5,00	4,50	3,30	2,00	0,90	0,80	0,80	0,80	-	-	-	-	-	-	-
c	10,50	11,90	13,20	14,10	14,60	14,90	14,80	14,60	14,20	12,00	9,90	7,80	-	-	-	-	-	-	-
d	4,70	5,10	5,20	5,20	5,00	4,50	3,30	2,00	0,90	0,80	0,80	0,80	-	-	-	-	-	-	-

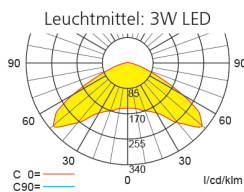

Lampenlichtstrom Not/Netz: 120lm/120lm – Nennbetriebsdauer: 8h

h	2,50	3,00	3,50	4,00	4,50	5,00	5,50	6,00	6,50	7,00	7,50	8,00	8,50	9,00	9,50	10,00	10,50	11,00	11,50
a	9,00	9,60	9,70	9,50	7,70	6,00	-	-	-	-	-	-	-	-	-	-	-	-	-
b	3,40	3,20	2,40	1,10	1,00	1,00	-	-	-	-	-	-	-	-	-	-	-	-	-
c	9,00	9,60	9,70	9,50	7,70	6,00	-	-	-	-	-	-	-	-	-	-	-	-	-
d	3,40	3,20	2,40	1,10	1,00	1,00	-	-	-	-	-	-	-	-	-	-	-	-	-

LEDR - Rettungswegausleuchtung - Einzelbatterie

Einzelbatterieleuchten

Leuchtmittel	3 W LED
Lichtstrom	120lm (Netz)
Nennbetriebsdauer 1h/3h	280lm (Not)
Nennbetriebsdauer 8h	120lm (Not)

Lichtverteilungskurven und Leuchtenabstandstabellen (E = 1,25 lx)

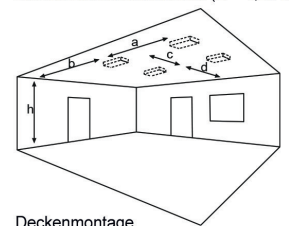

Deckenmontage

Abstandstabelle ebene Fluchtwege / Tabellenangaben in Meter

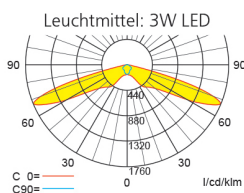

Lampenlichtstrom Not/Netz: 280lm/120lm – Nennbetriebsdauer: 1h/3h

h	2,50	3,00	3,50	4,00	4,50	5,00	5,50	6,00	6,50	7,00	7,50	8,00	8,50	9,00	9,50	10,00	10,50	11,00	11,50
a	18,20	20,40	22,50	24,30	25,90	27,40	28,90	27,60	27,50	21,00	16,00	14,00	10,00	8,00	-	-	-	-	-
b	8,00	8,90	9,60	10,10	10,50	10,30	9,10	6,20	6,20	6,00	6,00	6,00	6,00	4,00	-	-	-	-	-
c	-	-	-	-	-	-	-	-	-	-	-	-	-	-	-	-	-	-	-
d	-	-	-	-	-	-	-	-	-	-	-	-	-	-	-	-	-	-	-

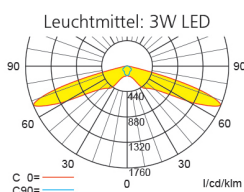

Lampenlichtstrom Not/Netz: 120lm/120lm – Nennbetriebsdauer: 8h

h	2,50	3,00	3,50	4,00	4,50	5,00	5,50	6,00	6,50	7,00	7,50	8,00	8,50	9,00	9,50	10,00	10,50	11,00	11,50
a	15,50	17,10	18,60	18,00	12,00	10,00	-	-	-	-	-	-	-	-	-	-	-	-	-
b	6,60	7,00	6,90	4,30	4,00	3,00	-	-	-	-	-	-	-	-	-	-	-	-	-
c	-	-	-	-	-	-	-	-	-	-	-	-	-	-	-	-	-	-	-
d	-	-	-	-	-	-	-	-	-	-	-	-	-	-	-	-	-	-	-



LEDT - Tiefstrahloptik - Einzelbatterie

Einzelbatterieleuchten

Leuchtmittel	3 W LED
Lichtstrom	120lm (Netz)
Nennbetriebsdauer 1h/3h	280lm (Not)
Nennbetriebsdauer 8h	120lm (Not)

Lichtverteilungskurven und Leuchtenabstandstabellen (E = 1,25 lx)

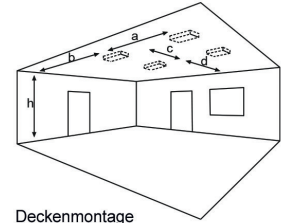

Abstandstabelle ebene Fluchtwege / Tabellenangaben in Meter

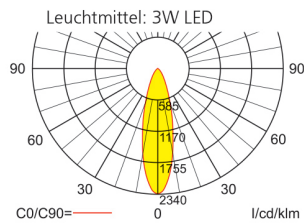

Lampenlichtstrom Not/Netz: 280lm/120lm – **Nennbetriebsdauer: 1h/3h**

h	7,00	8,00	9,00	10,00	11,00	12,00	13,00	14,00	15,00	16,00	17,00	18,00	19,00	20,00	21,00	22,00
a	9,70	10,20	10,60	11,00	11,30	11,50	11,70	11,70	11,80	11,80	11,80	11,70	11,60	11,40	11,20	10,90
b	3,90	4,00	4,10	4,10	4,20	4,20	4,10	4,00	3,90	3,80	3,60	3,30	3,00	2,60	2,00	0,60
c	9,70	10,20	10,60	11,00	11,30	11,50	11,70	11,70	11,80	11,80	11,80	11,70	11,60	11,40	11,20	10,90
d	3,90	4,00	4,10	4,10	4,20	4,20	4,10	4,00	3,90	3,80	3,60	3,30	3,00	2,60	2,00	0,60

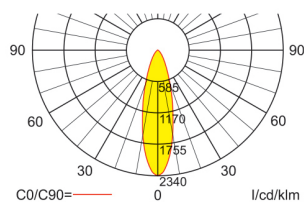

Lampenlichtstrom Not/Netz: 120lm/120lm – **Nennbetriebsdauer: 8h**

h	7,00	8,00	9,00	10,00	11,00	12,00	13,00	14,00
a	7,30	7,50	7,70	7,70	7,70	7,60	7,50	7,20
b	2,70	2,70	2,70	2,50	2,40	2,10	1,70	1,00
c	7,30	7,50	7,70	7,70	7,70	7,60	7,50	7,20
d	2,70	2,70	2,70	2,50	2,40	2,10	1,70	1,00