



IUN3

LED-System-Sicherheitsleuchte

BNT

NotstromTechnik

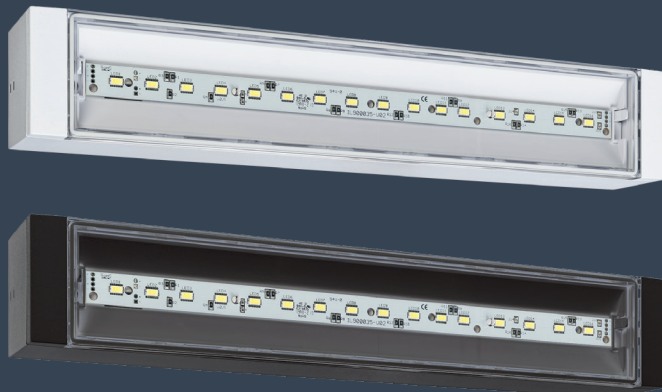

Flächenausleuchtung
LED F



Rettungswegausleuchtung
asymmetrisch
LED R



Tiefstrahloptik
für große Höhen
LED T



Schlanke LED-System-Sicherheitsleuchte aus weißem oder schwarzem Polycarbonat mit klarer Haube und einfacher, schraubenloser Montage durch Klick-System, mit Membran-Druckausgleichsventil, IP65. Je nach eingesetzter LED-Leistung, mit bis zu 1050lm, können über die auswählbaren Aufsatzoptiken je LED als Flächenoptik, Rettungswegoptik oder Tiefstrahloptik extrem hohe Leuchtenabstände sowie Montagehöhen bis 39m realisiert werden.

Ausführung entsprechend DIN EN 60598-1, DIN EN 60598-2-22 und DIN EN 1838.

Leuchten für Zentralanlagen

Typ	Maße (BxHxT)	Farbe	Leistung	Spannung
IUN3-230-D-LED F(R/T)3W	336 x 54 x 59 mm	weiß	LED 3 Watt	230V AC/DC
IUN3-230-D-LED F(R/T)3W-sw	336 x 54 x 59 mm	schwarz	LED 3 Watt	230V AC/DC
IUN3-230-D-LED F(R/T)6W	336 x 54 x 59 mm	weiß	LED 6 Watt	230V AC/DC
IUN3-230-D-LED F(R/T)6W-sw	336 x 54 x 59 mm	schwarz	LED 6 Watt	230V AC/DC
IUN3-230-D-LED F(R/T)10W	336 x 54 x 59 mm	weiß	LED 10 Watt	230V AC/DC
IUN3-230-D-LED F(R/T)10W-sw	336 x 54 x 59 mm	schwarz	LED 10 Watt	230V AC/DC

Deckenmontage

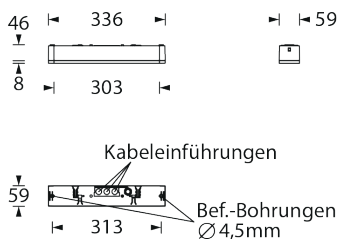

Deckeneinbaumontage

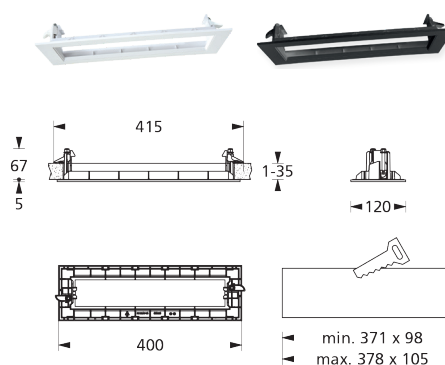

Technische Daten

Gehäuse aus Polycarbonat

Farbe weiß oder schwarz

230V 50-60 Hz Eingangsspannung, 110V, 24V optionale Spannung

Batteriestromaufnahme:
LED3W/19mA, LED6W/27mA,
LED10W/41mA

geeignet für Dauerbetrieb

Notbetriebszeit anlagenspezifisch

Temperaturbereich -10°C bis +40°C

Schutzart IP 65

Schutzklasse II

Zubehör / Optionen

S	Seilmontageset 2 x 2,5m Stahlseil
E	Einbaurahmen
BSK	Ballwurfschutzkorb
cool	Ausführung cool Temperaturbereich -35°C bis +40°C/unüberw.

Überwachung optional

LC	Überwachungsbaustein
----	----------------------



IUN3

LED-System-Sicherheitsleuchte



LEDf - Flächenausleuchtung - Zentralversorgung

Systemleuchten für Zentralversorgung

Leuchtmittel	3W LED-Leiste	6W LED-Leiste	10W LED-Leiste
Lichtstrom	380lm	600lm	1.050lm

Lichtverteilungskurven und Leuchtenabstandstabellen (E = 1,25 lx)

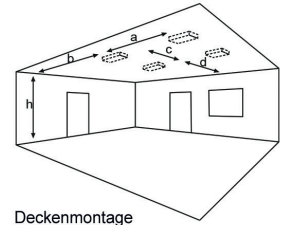

Deckenmontage

Abstandstabelle ebene Fluchtwege / Tabellenangaben in Meter

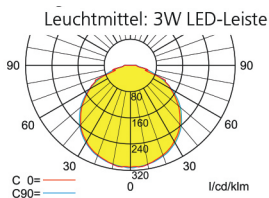

Lampenlichtstrom Not (DC)/Netz: 380lm / 380lm

h	2,50	3,00	3,50	4,00	4,50	5,00	5,50	6,00	6,50	7,00	7,50	8,00	8,50	9,00	9,50	10,00	
a	10,10	10,90	11,60	12,10	12,50	12,90	13,10	13,30	13,50	13,50	13,50	13,50	13,40	13,20	12,90	12,50	-
b	4,10	4,30	4,50	4,60	4,70	4,70	4,70	4,60	4,50	4,30	4,00	3,60	3,10	2,40	1,30	-	-
c	10,10	10,90	11,60	12,10	12,50	12,90	13,10	13,30	13,50	13,50	13,50	13,50	13,40	13,20	12,90	12,50	-
d	4,10	4,30	4,50	4,60	4,70	4,70	4,70	4,60	4,50	4,30	4,00	3,60	3,10	2,40	1,30	-	-

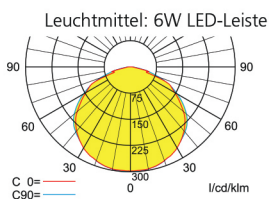

Lampenlichtstrom Not (DC)/Netz: 600lm / 600lm

h	2,00	3,00	4,00	5,00	6,00	7,00	8,00	9,00	10,00	11,00
a	10,20	12,60	14,00	15,10	15,90	16,40	16,80	16,70	16,50	15,90
b	4,30	5,00	5,50	5,80	5,90	5,80	5,50	5,00	4,10	2,70
c	10,20	12,60	14,00	15,10	15,90	16,40	16,80	16,70	16,50	15,90
d	4,30	5,00	5,50	5,80	5,90	5,80	5,50	5,00	4,10	2,70

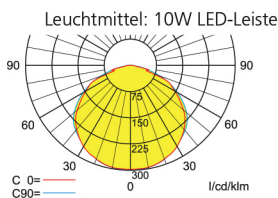

Lampenlichtstrom Not (DC)/Netz: 1.050lm / 1.050lm

h	2,00	3,00	4,00	5,00	6,00	7,00	8,00	9,00	10,00	11,00	12,00	13,00	14,00	15,00
a	10,40	14,60	16,80	18,10	19,30	20,30	21,00	21,60	22,10	22,20	22,10	21,90	21,40	20,70
b	4,50	6,00	6,70	7,20	7,50	7,80	7,80	7,70	7,50	7,10	6,50	5,70	4,50	2,50
c	10,40	14,60	16,80	18,10	19,30	20,30	21,00	21,60	22,10	22,20	22,10	21,90	21,40	20,70
d	4,50	6,00	6,70	7,20	7,50	7,80	7,80	7,70	7,50	7,10	6,50	5,70	4,50	2,50



IUN3

LED-System-Sicherheitsleuchte



LEDR - Rettungswegausleuchtung - Zentralversorgung

Systemleuchten für Zentralversorgung

Leuchtmittel	3W LED-Leiste	6W LED-Leiste	10W LED-Leiste
Lichtstrom	350lm	600lm	1.050lm

Lichtverteilungskurven und Leuchtenabstandstabellen (E = 1,25 lx)

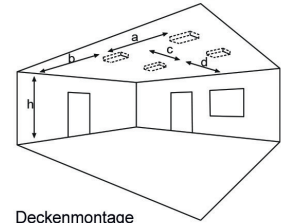

Deckenmontage

Abstandstabelle ebene Fluchtwege / Tabellenangaben in Meter

Leuchtmittel: 3W LED-Leiste

Lampenlichtstrom Not (DC)/Netz: 350lm / 350lm

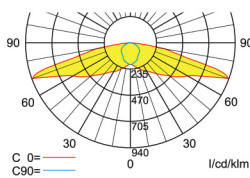

h	2,50	3,00	3,50	4,00	4,50	5,00	5,50	6,00	6,50	7,00
a	-	-	-	-	-	-	-	-	-	-
b	-	-	-	-	-	-	-	-	-	-
c	17,90	20,20	22,10	23,40	23,80	23,30	22,50	21,90	21,50	21,10
d	7,80	8,40	8,20	7,80	7,60	7,40	7,00	6,30	5,50	4,40

Leuchtmittel: 6W LED-Leiste

Lampenlichtstrom Not (DC)/Netz: 600lm / 600lm

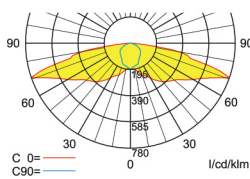

h	2,00	3,00	4,00	5,00	6,00	7,00	8,00	9,00
a	-	-	-	-	-	-	-	-
b	-	-	-	-	-	-	-	-
c	18,10	22,00	26,00	28,30	28,10	27,50	27,00	25,70
d	7,50	9,40	10,00	9,70	9,30	8,60	8,00	6,80

Leuchtmittel: 10W LED-Leiste

Lampenlichtstrom Not (DC)/Netz: 1.050lm / 1.050lm

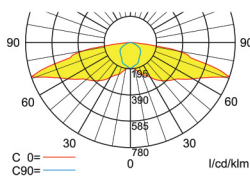

h	2,00	3,00	4,00	5,00	6,00	7,00	8,00	9,00	10,00	11,00	12,00
a	-	-	-	-	-	-	-	-	-	-	-
b	-	-	-	-	-	-	-	-	-	-	-
c	21,10	25,10	29,30	33,40	36,40	37,80	37,20	36,60	36,00	35,40	33,90
d	8,60	10,70	12,50	13,40	13,00	12,70	12,30	11,60	11,00	10,20	8,90



LEDT - Tiefstrahloptik - Zentralversorgung

Systemleuchten für Zentralversorgung

Leuchtmittel	3W LED-Leiste	6W LED-Leiste	10W LED-Leiste
Lichtstrom	350lm	600lm	1.050lm

Lichtverteilungskurven und Leuchtenabstandstabellen (E = 1,25 lx)

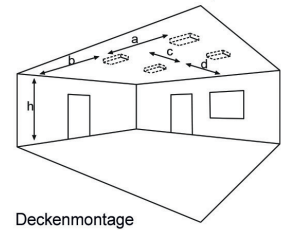

Abstandstabelle ebene Fluchtwege / Tabellenangaben in Meter

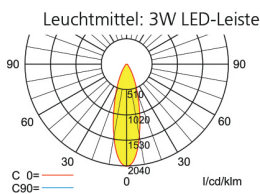

Lampenlichtstrom Not (DC)/Netz: 350lm / 350lm

	h	5,00	6,00	7,00	8,00	9,00	10,00	11,00	12,00	13,00	14,00	15,00	16,00	17,00	18,00	19,00	20,00	21,00	22,00	23,00
a	8,00	8,70	9,30	9,90	10,30	10,80	11,10	11,40	11,70	11,90	12,00	12,10	12,20	12,20	12,10	12,00	11,90	11,70	11,40	
b	3,30	3,50	3,80	3,90	4,10	4,20	4,20	4,30	4,30	4,20	4,20	4,00	3,90	3,70	3,40	3,10	2,60	2,00	0,90	
c	8,00	8,70	9,30	9,90	10,30	10,80	11,20	11,40	11,70	11,90	12,00	12,10	12,20	12,20	12,10	12,00	11,90	11,70	11,40	
d	3,30	3,50	3,80	3,90	4,10	4,20	4,20	4,30	4,30	4,20	4,20	4,00	3,90	3,70	3,40	3,10	2,60	2,00	0,90	

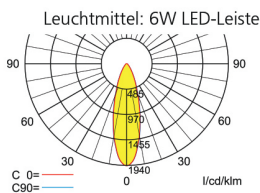

Lampenlichtstrom Not (DC)/Netz: 600lm / 600lm

	h	7,00	9,00	11,00	13,00	15,00	17,00	19,00	21,00	23,00	25,00	27,00	29,00
a	10,90	12,20	13,20	14,00	14,70	15,10	15,50	15,60	15,60	15,50	15,10	14,60	
b	4,40	4,90	5,20	5,40	5,50	5,50	5,30	5,10	4,70	4,10	3,20	1,60	
c	10,90	12,20	13,20	14,00	14,70	15,10	15,50	15,60	15,60	15,50	15,10	14,60	
d	4,40	4,90	5,20	5,40	5,50	5,50	5,30	5,10	4,70	4,10	3,20	1,60	

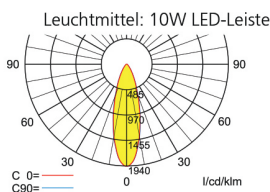

Lampenlichtstrom Not (DC)/Netz: 1.050lm / 1.050lm

	h	7,00	9,00	11,00	13,00	15,00	17,00	19,00	21,00	23,00	25,00	27,00	29,00	31,00	33,00	35,00	37,00	39,00
a	12,70	14,30	15,60	16,70	17,60	18,40	19,20	19,70	20,20	20,50	20,70	20,70	20,70	20,50	20,20	19,70	19,10	
b	5,20	5,80	6,30	6,70	7,00	7,20	7,30	7,30	7,20	7,10	6,80	6,50	6,00	5,50	4,60	3,40	0,90	
c	12,70	14,30	15,60	16,70	17,60	18,40	19,20	19,70	20,20	20,50	20,70	20,70	20,70	20,50	20,20	19,70	19,10	
d	5,20	5,90	6,30	6,70	7,00	7,20	7,30	7,30	7,20	7,10	6,80	6,50	6,00	5,50	4,60	3,40	0,90	